

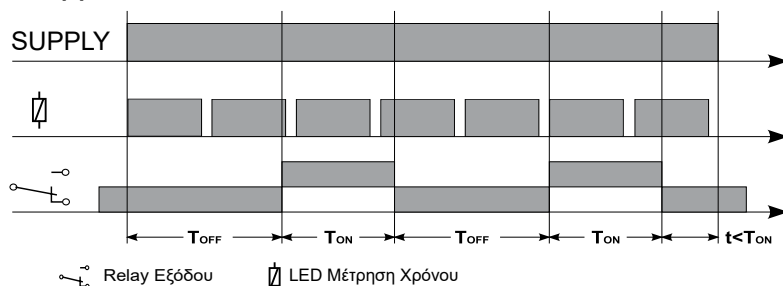

- Χρονικό ασύμμετρης κυκλικής λειτουργίας πρώτα OFF
- Ρύθμιση χρόνου OFF από 0,1sec έως 24h
- Ρύθμιση χρόνου ON από 0,1sec έως 24h
- 1 Ρελέ SPDT
- Σύνδεση βάση τύπου λυχνίας 8 ή 11 πόλων

**Λειτουργία**

**Τεχνικά Χαρακτηριστικά**

Τάση Τροδοσίας Ακροδέκτες (2 - 7)	230VAC 50/60Hz (Για το RT8-823 8pin)
Τάση Τροδοσίας Ακροδέκτες (2-10)	230VAC 50/60Hz (Για το RT8-823 11pin)
Τάση Τροδοσίας Ακροδέκτες (2 - 6)	24VAC/DC
Πολικότητα	Χωρίς
Ανοχή Τάσης	+/- 10%
Ασφάλεια	Όχι
Κύκλος Λειτουργίας	100,00%
Χρόνος Επαναφοράς	50msec
Έξοδος Ρελέ	RT8-823 8PIN: 1 Μεταγωγικής επαφής (10A 250 V AC C.A.T. AC1) RT8-823 11PIN: 1 Μεταγωγικής επαφής (10 A 250 V AC C.A.T. AC1)
Μηχανική Αντοχή	10x10 <sup>6</sup> ενέργειες
Ηλεκτρική Αντοχή	1x10 <sup>5</sup> ενέργειες @1000VA ωμικό φορτίο
Εύρος Ρύθμισης Χρόνου	Από 0,1sec έως 24h
Κύρια Ακρίβεια	±3% της τιμής πλήρους κλίμακας
Ακρίβεια Ρύθμισης	≤10% της τιμής πλήρους κλίμακας
Επιρροή από Τάση	-
Επιρροή από Θερμοκρασία	<0,1% / °C
Ένδειξη Τροφοδοσίας & Μέτρησης Χρόνου (λ)	Πράσινο LED
Ένδειξη Ρελέ (φ)	Κίτρινο LED
Βάρος	Καθαρό :105 gr , Μεικτό :125 gr
Θερμοκρασία Λειτουργίας	από -20°C έως +60°C
Θερμοκρασία Αποθήκευσης	από -30°C έως +80°C
Βαθμός Προστασίας IP	IP30
Πλαστικό Περιβλήμα	ABS UL-94 V-0
Πιστοποιητικά	CE ,ISO 9001:2015

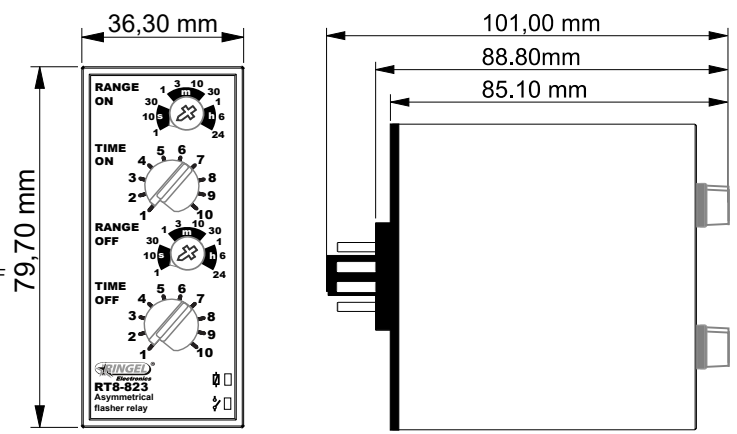
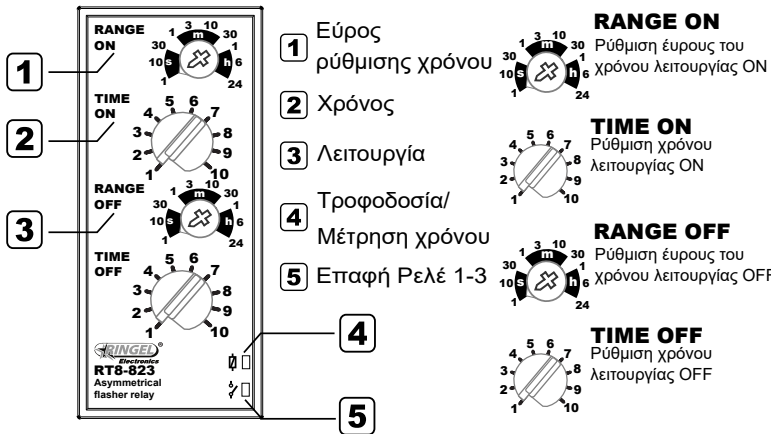
Ονοματολογία / Διαστάσεις

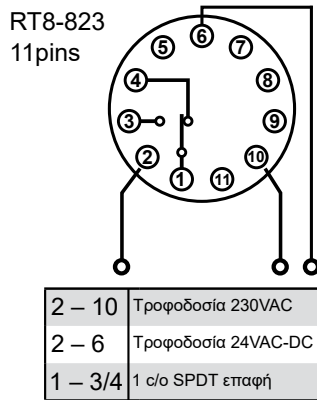
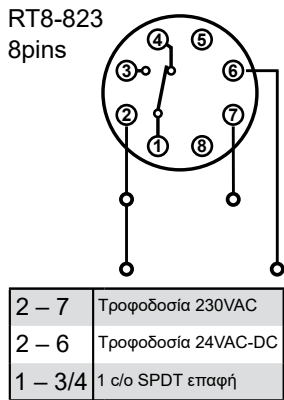

Συνδεσμολογίες



Παράδειγμα Ρύθμισης Χρόνου

Για να ρυθμίσουμε το χρόνο **TIME** που θέλουμε να έχουμε πολλαπλασιάζουμε την τιμή του **RANGE** με το **TIME**.  
Π.χ. Θέλουμε να ρυθμίσουμε **TIME** 42 δευτερόλεπτα τοποθετούμε το κουμπί **RANGE** στην θέση (1m)(όπου 1m=60sec) και το **TIME** στην θέση (7)(όπου 7=70%)  
Η πράξη που προκύπτει είναι  $60s \times 70/100 = 42 \text{ sec}$

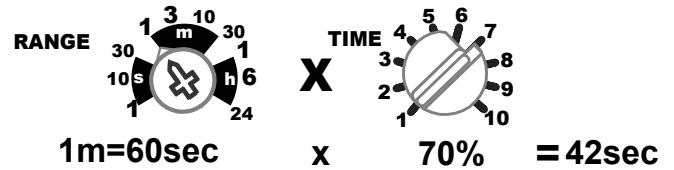

Περιοχές Ρύθμισης Χρόνου

Εύρος ρύθμισης	Χρόνος	Ελάχιστο	Μέγιστο
1sec	0.1sec	1sec	
10sec	1sec	10sec	
30sec	3sec	30sec	
1min	6sec	1min	
3min	30sec	3min	
10min	1min	10min	
30min	3min	30min	
1h	6min	1h	
6h	36min	6h	
24h	2.4h	24h	

Παράδειγμα Συνδεσμολογίας

Παράδειγμα 230VAC

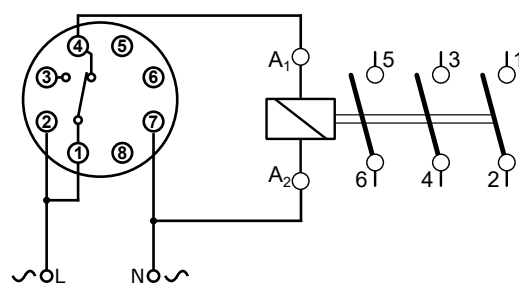

Παράδειγμα 24VAC/DC

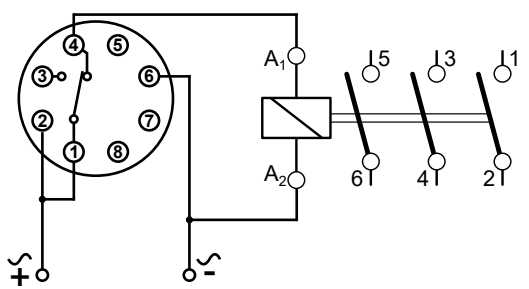

Διαθέσιμοι Κωδικοί

Σύμβολο Λειτουργίας

(Af) Χρονικό ασύμμετρης κυκλικής λειτουργίας πρώτα OFF (Asymmetrical Flasher Off first)

Κωδικός Παραγγελίας	Τύπος	Λειτουργίες	Τάση Τροφοδοσίας	Έξοδος	Τύπος Εγκατάστασης
024513	RT8-823	(Af)	230VAC / 24VAC-DC	Κατηγορία: AC1 10A Επαφές: 1NO 1NC	Βάσης λυχνίας 8pin
024524	RT8-823	(Af)	230VAC / 24VAC-DC	Κατηγορία: AC1 10A Επαφές: 1NO 1NC	Βάση λυχνίας 11pin